



МИШЕЛЬ

Техническое описание модели

СХЕМА

ГАБАРИТНЫЕ РАЗМЕРЫ

Высота - 830/1010 мм

Высота посадочного места - 480 мм

Глубина посадочного места - 600 мм

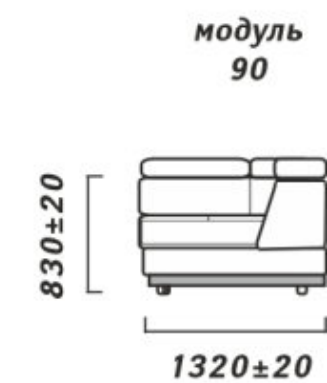
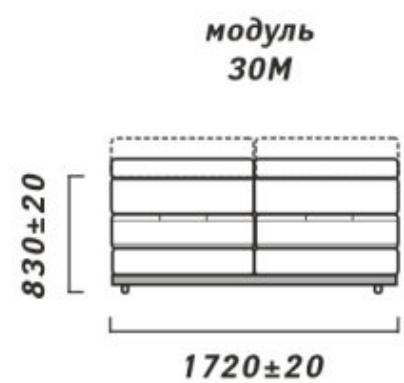
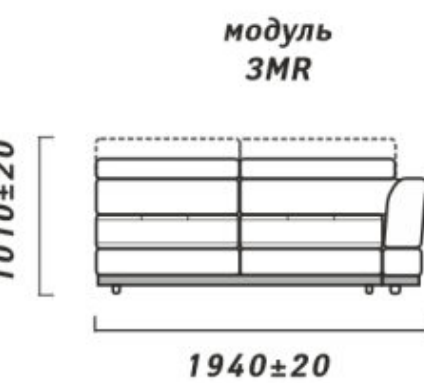
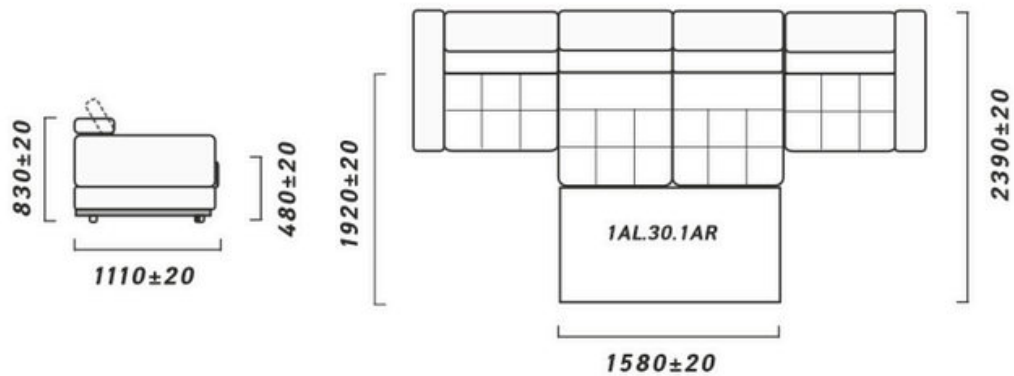
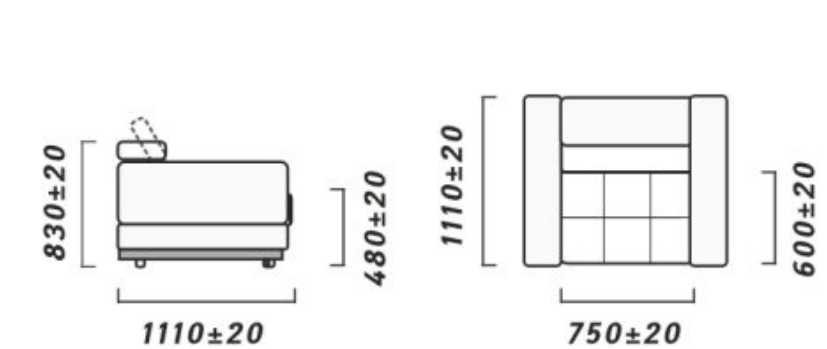
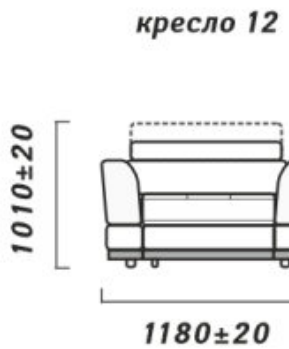
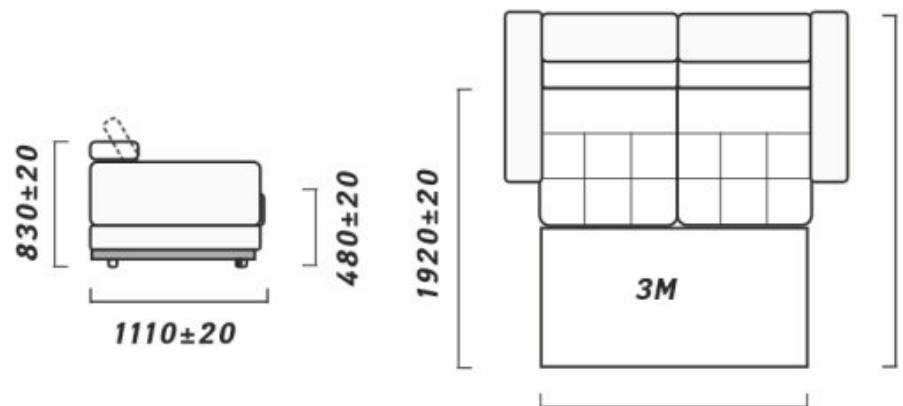
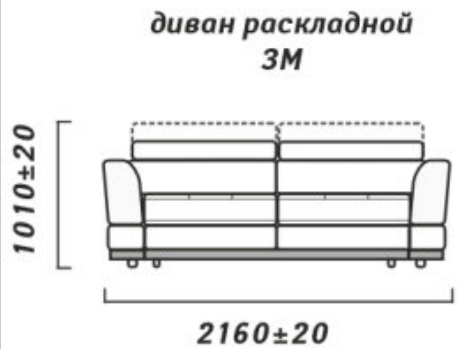
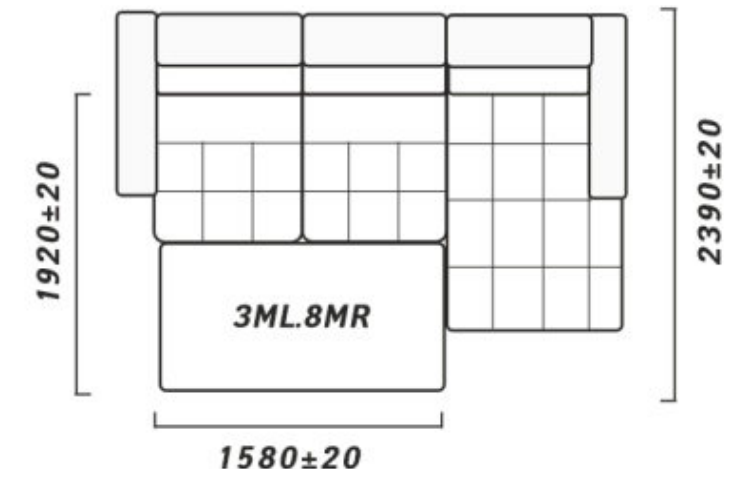
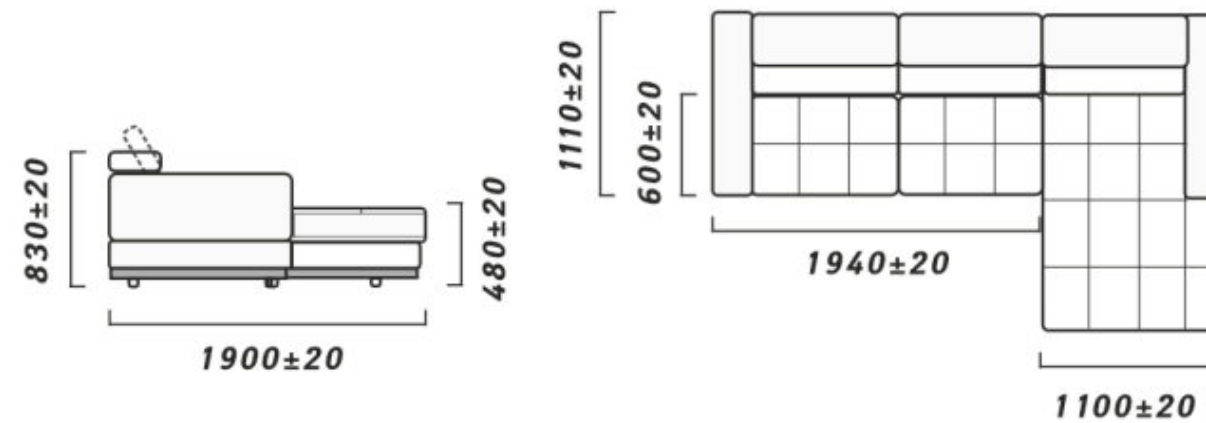
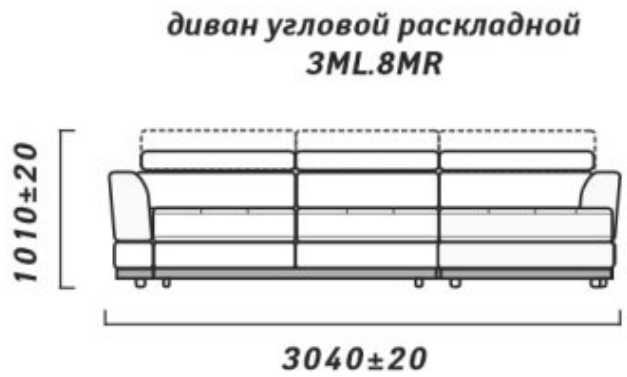
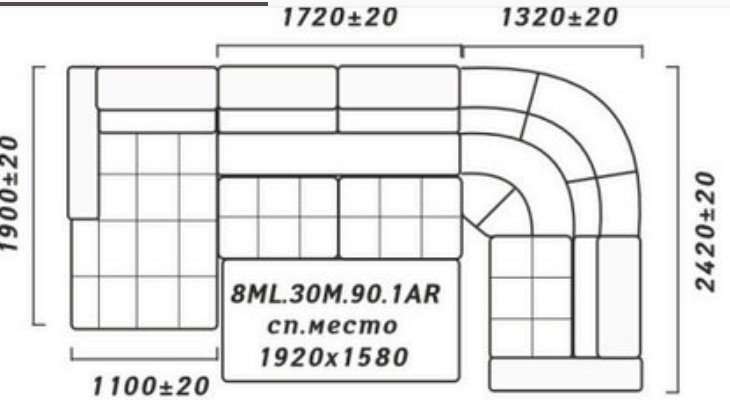
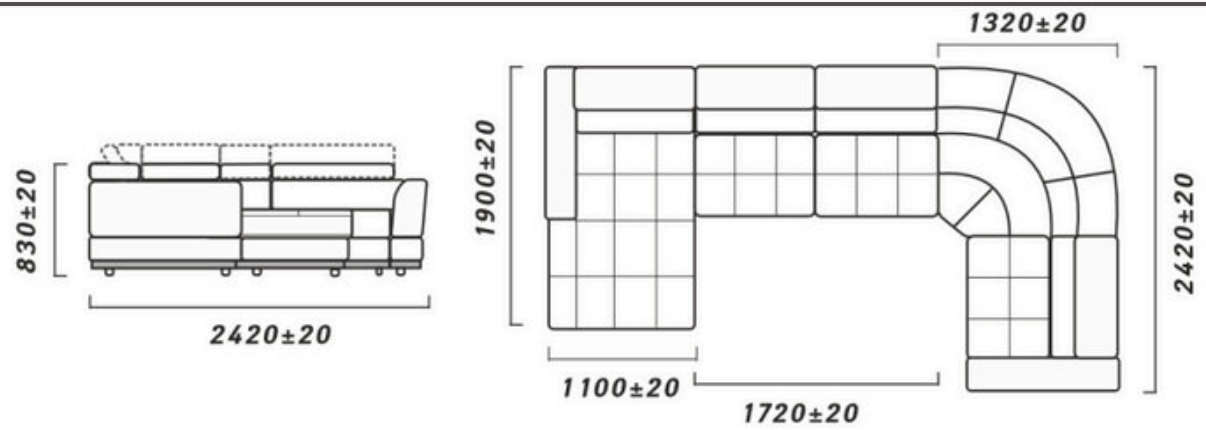

Конструкция

Каркас

Материалом для изготовления каркаса служат высушенные до относительной влажности 8% твердолиственная древесина березы, бука, сосновый отборный брус, древесностружечная плита, ДСП и ДВП. Каркас собирается с помощью шкантовых и шиповых соединений. Все стыкуемые поверхности деталей крепятся при помощи скоб и клея ПВА. Для надежности каркаса основные узлы крепятся шурупами.

Наполнитель

Наполнитель сидения и подушек спинки - высокоэластичный ППУ. Высокоэластичные пены NR обладают особыми комфортными свойствами, повышенной эластичностью и дают эффект «пружины» без ощущения дискомфорта проседания, как бывает на изделиях, сделанных с использованием металлических пружин. В отличие от стандартных пенополиуретанов структура ППУ марки NR неоднородна – ячейки имеют разный размер и по-разному реагируют на прилагаемую силу. Когда нагрузка невелика, в работу вступают только мелкие отверстия, что соответствует эффекту мягкого поролон. По мере возрастания нагрузки начинают работать более крупные ячейки с большим сопротивлением сжатию. Таким образом, достигается удивительное ощущение комфорта и правильная анатомическая поддержка тела.

Один из самых важных свойств данной марки, являющийся следствием большей прочности данного материала, - долговечность. Срок службы более 12 лет.

Наполнитель боковин и подушек спинки - эластичный ППУ. Данный вид ППУ отличается мягкостью. Он легко деформируется при нажатии, но быстро восстанавливается при прекращении воздействия.

Опоры

Диван имеет ножки из натуральной древесины (45мм). Высота от пола до основания сиденья 480 мм.

ВПЕРЕД ВЫКАТНОЙ

Данный механизм рассчитан на частые трансформации.

Он выполнен на железном каркасе и более надежен и долговечен. За счет большего количества роликов, часть которых движется по ровным железным направляющим, механизм просто и плавно раскладывается. Создает достаточно большое ровное спальное место, но в то же время в сложенном виде достаточно компактен, спальное место не имеет впадин и перегибов.

Данный механизм выкатывается вперед, спальное место размещено под углом 90 градусов к стенке. В таком положении очень удобно смотреть телевизор и спать не вдоль стены, а иметь возможность покинуть спальное место, не беспокоя рядом лежащего.

При раскладке такого дивана не нужно убирать мягкие подушки, они не мешают выдвинуть все части конструкции.

Раскладывание дивана

С помощью скрытого ремешка диван выдвигается вперед до полного раскладывания (при раскладывании передняя часть тянет за собой все остальные части). Последняя ножная секция трансформируется как у устройства «дельфин».

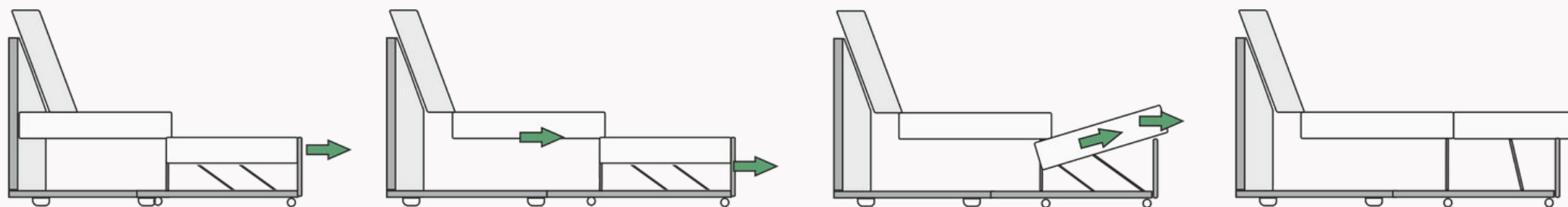

ОСОБЕННОСТИ

- Новый улучшенный механизм "Вперед выкатной".
- Наличие емкости для постельных принадлежностей в модуле 8MR.
- Декоративный пояс и опоры: массив древесины.
- Наличие пиковки втяжками и декоративной простежки на сидении.
- Регулируемые подголовники.
- Диван универсален и подходит для людей с разным ростом. Изначально он имеет среднюю глубину посадки, но сидение можно и слегка выдвинуть, что увеличит глубину посадки
- Имеет промежуточное положение релакс - можно разложить вперед только часть дивана для положения сидя с вытянутыми ногами
- Комбинируется в одной ткани или коже.



МИШЕЛЬ

